

冷蔵平型ショーケース 282L



冷蔵庫・冷凍庫・製氷機・ストッカー
レンタル専門店

笑顔のボタンタッチ

 **上州物産株式会社**

〒379-2166

群馬県前橋市野中町369-2

TEL：027-289-6080

FAX：027-289-6166

緊急連絡先：080-5643-7181

目次

- メーカー取扱説明書
- 返送時梱包手順

GALILEI

Be cool, Be alive.

冷凍冷蔵ショーケース〔業務用〕

取扱説明書 (据付工事説明書)

形名 MRN-3シリーズ (温度帯Q、R)
MRN-2シリーズ (温度帯P、R)

もくじ

取扱説明書

安全上のご注意	1~5
お使いになる前に	6
各部のなまえとそのはたらき	7~8
正しい使いかた	9~12
お手入れと点検	13~15
修理を依頼する前に	16
仕様	17
移設・廃棄・譲渡	18
開梱・設置	19
電気工事	20
TM基板設定方法について	21~22
霜取時刻設定方法について	23~24
据付作業終了時の確認	25~26

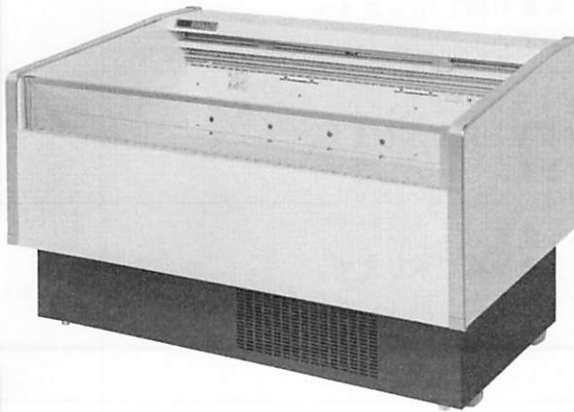

お客様及び、販売工事会社共用

*据付工事、試運転完了後、お客様に使用方法等を説明してください。
また、この説明書はお客様で保管いただくように依頼してください。

- この度は、冷凍機内蔵型ショーケースをお買い上げいただき、まことにありがとうございました。
- この商品を安全に正しく使用していただくため、お使いになるまえにこの取扱説明書をよくお読みになり十分に理解してください。
- お読みになったあとは、いつも手元においてご使用ください。
- 保証書は、必ず「お買い上げ日・販売店名」等の記入をお確かめのうえ、販売店から受け取り、内容をよくお読みのと、大切に保管してください。

H30D4M02

フクシマガリレイ株式会社

安全上のご注意

ご使用前に、この「安全上のご注意」をよくお読みのうえ、正しくお使いください。
ここに示した注意事項は、安全に関する重大な内容を記載していますので必ず守ってください。
表示と意味は次のようになっています。



警告

誤った取り扱いをすると、人が死亡するまたは重傷を負う可能性が想定される内容を示します。



注意

誤った取り扱いをすると、人が傷害を負ったり、*物的損害の発生が想定される内容を示します。

* 物的損害：家屋・家財及び家畜・ペットにかかわる拡大損害を示します。



感電注意

△は、注意（警告を含む）を示します。
具体的な注意内容は、△の近くや文章や絵で示します。
左図の場合は「感電注意」を示します。



分解禁止

⊘は、禁止（してはいけないこと）を示します。
具体的な注意内容は、⊘の近くや文章や絵で示します。
左図の場合は「分解禁止」を示します。



電源プラグから
コンセントを抜く

○は、強制（必ずすること）を示します。
具体的な強制内容は、○の近くや文章や絵で示します。
左図の場合は「電源プラグをコンセントから抜くこと」を示します。



警告

初回の据付けは販売店または、専門業者に依頼すること。

ご自分で据付工事をされ不備があると、水漏れや感電、火災の原因になります。



専門業者

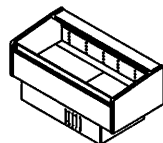

アース工事を行なうこと。

アース線はガス管、水道管、避雷針、電話のアース線に接続しないでください。
アースが不完全な場合は、感電の原因になることがあります。
(電気工事業者による□種接地工事が必要です。)



必ずアース線を
接続せよ

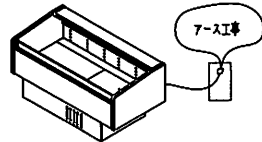

電源は専用コンセントを使用すること。

電源コードは、途中で接続したり延長コードの使用、タコ足配線をしないでください。

感電や発熱、火災の原因になります。



タコ足禁止

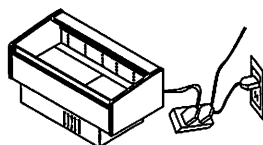

警告

屋外で使用しないこと。

雨水がかかる場所で使用されますと、漏電、感電の原因になります。



屋外禁止

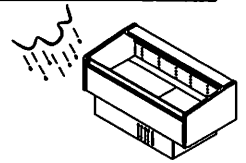

湿気の多い所や水のかかりやすい場所に据付けないこと。

絶縁低下から漏電、感電の原因になります。



湿気禁止

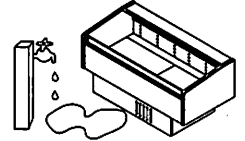

製品に直接水をかけないこと。

電気部品のショート、感電の原因になります。



水かけ禁止

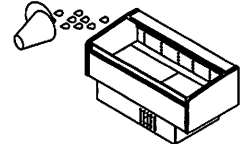

電源コードを傷つけないこと。

加工したり、引っ張ったり、束ねたり、また重いものを載せたり挟み込んだりすると、電源コードが破損し、火災、感電の原因になります。



禁止

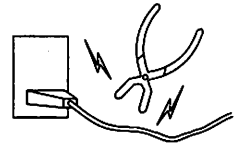

電源プラグは、ホコリが付着していないか定期的に確認し、がたのないように刃の根元まで確実に差し込むこと。

ホコリが付着したり接続が不完全な場合は、感電、火災の原因になります。



点検清掃



揮発性、引火性のあるものは庫内に入れないこと。

爆発や火災の原因となります。



禁止



改造は絶対に行なわないこと。

異常動作してケガをしたり、感電、火災等の原因になります。



改造禁止

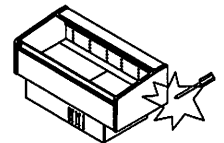

修理技術者以外の人は絶対に分解したり、修理は行なわないこと。

異常動作してケガをしたり、修理に不備があると感電、火災等の原因になります。



改造禁止

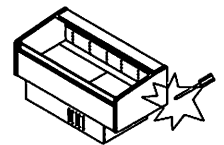

異常時は配電ブレーカーをOFF(切)にしてから電源プラグを抜くこと。

異常のまま運転を続けると、感電、火災等の原因になります。



電源プラグからコンセントを抜く

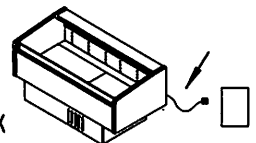

製品を一時的に使用を停止して保管する時は、幼児が遊ぶ場所をさけること。

製品が倒れたり、ガラスが割れて幼児がケガをする等の事故の原因になります。



保管場所



警告

廃棄は専門業者に依頼すること。

放置しますと製品が倒れたり、ガラスが割れて幼児がケガをする等の事故の原因になります。



注意

床面が丈夫で平らなところに水平になるように据付けること。

据え付けに不備があると、水漏れ、転倒、落下によるケガなどの原因になることがあります。

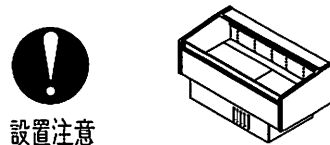

水に濡れても大丈夫なところに据え付けること。

じゅうたん等の敷いてあるところに据え付けしないでください。
使用条件によって結露水や排水が漏れることがあり、漏れた水で足を滑らせて転倒する等のケガの原因になることがあります。

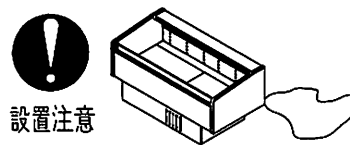

漏電遮断機を取付けること。

販売店又は資格のある専門業者にご相談ください。
漏電遮断機が付いていない場合は感電の原因になることがあります。



可燃性ガスの漏れる恐れのある場所へは据え付けないこと。

万一ガスが漏れて製品の周囲にたまると、発火の原因になることがあります。

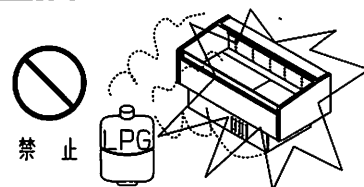

食品や飲料等の展示販売用として使用すること。

目的外の用途で使用されますと、保存品の品質低下などの原因になることがあります。

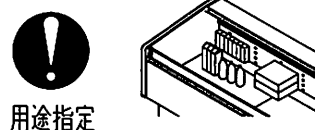

濡れた手で電源プラグ等の電気部品に触れたり、スイッチ操作をしないこと。

感電の原因になります。

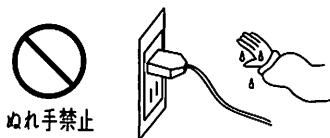

電源プラグを抜く時は、電源コードを持って抜かないこと。

コードを引っ張って抜くと芯線の一部が断線して発熱、発火の原因になることがあります。

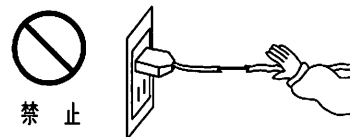

⚠ 注意

スノコ網には許容量以上のものを載せたり、投げ入れたりしないこと。

許容量 70Kg以下/枚



禁止

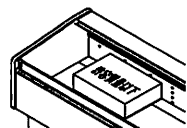

可燃性のスプレーを近くで使用したり、可燃物を置かないこと。

スイッチの火花などで引火し、発火の原因になることがあります。



可燃物禁止

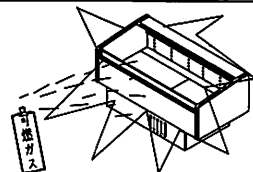

製品の上に乗ったり、ぶら下がったりしないこと。

転倒破損などによりケガの原因になることがあります。



禁止

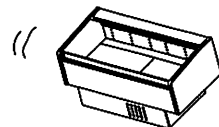

1週間以上ご使用にならない場合は、配電ブレーカーをOFF(切)にしてから電源プラグを抜くこと。

ホコリがたまって発熱、発火の原因になることがあります。



電源プラグからコンセントを抜く

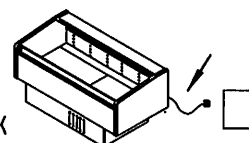

冷氣吸込口に指や棒などを入れないこと。

内部でファンが高速回転していますのでケガの原因になることがあります。



挿入禁止

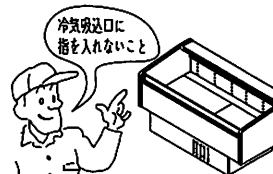

掃除や点検の時は必ず配電ブレーカーをOFF(切)にしてから電源プラグを抜くこと。

感電やファンによるケガの原因になることがあります。



電源プラグからコンセントを抜く

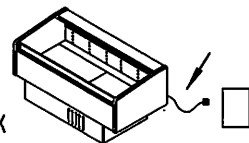

清掃の為にフィルターを取り外すときは、凝縮器フィンに直接手を振れないこと。

ケガの原因になることがあります。



接触禁止

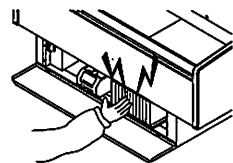

製品を移動する時は、転倒に十分気を付けること。

転倒によるケガの原因になることがあります。



転倒注意

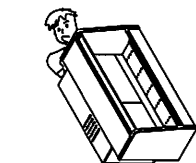

製品を移動する時は配電ブレーカーをOFF(切)にしてから電源プラグを抜き、電源コードを傷つけない様に移動すること

コードの破損により、感電、発火の原因になることがあります。



電源プラグからコンセントを抜く

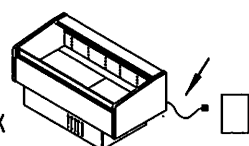

⚠ 注意

製品を移動する時は商品を取り外すこと。

商品や本体の破損の原因になることがあります。



落下物注意

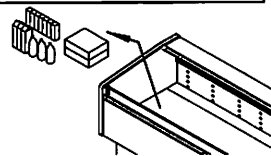

製品を移動する時はドレンタンクを外すこと。

水漏れや水の飛散から、漏電、感電の原因になることがあります。



排水注意

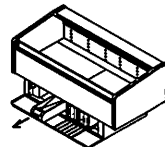

製品を移動する時は、ガラス部分に力を加えないこと。

破損し、ケガの原因になることがあります。



禁止

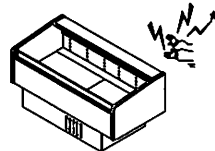

お使いになっている商品を他に売ったり、譲渡される時には、新しく所有者となる方が安全な正しい使い方を知る為に、この取扱説明書を商品本体の目立つ所にテープ止めすること。



譲渡

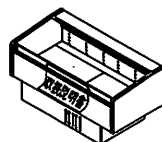

お使いになる前に



警告

初回の据え付けは販売店、専門業者に依頼すること

・ご自分で据え付け工事をされ不備があると、水漏れや感電、火災の原因になります。



専門業者

お願い

周囲条件は次のもとでご使用ください

MRN-Q	周囲温度	27°C以下
	周囲湿度	70%以下
	周囲風速	0.2m/s以下
MRN-P/R	周囲温度	30°C以下
	周囲湿度	60%以下
	周囲風速	0.2m/s以下

・空調機および店舗の出入口付近等の風の強い場所や周囲温度、湿度の高い場所、直射日光の当たる場所に設置しますと冷えが悪くなったり、排水量が増えたり、製品の故障の原因となります。

手順

1. 梱包材を取り外してください。
2. 棚板や機械室パネルを固定しているテープや固定具は、設置し終わってから外してください。
3. アジャストボルトで本体が水平になるように調節してください。
4. 冷凍機の排熱をよくする為、製品の周囲は10cm以上あけてください。
すき間がないと、冷凍機の排熱が妨げられ、性能が確保できなくなります。
また、機械室のまわりを塞ぐようなかたちでダンボール箱等をおかないでください。

※他の機器や自らの排気を吸気するような設置はおこなわないでください。

下図の排熱用スペースが確保できない場合は、排熱ファン、換気扇等を取付けて排熱処理をおこなってください。

※排熱量は仕様のページを参照してください。

※換気扇の設置の際は、給気口も準備してください。

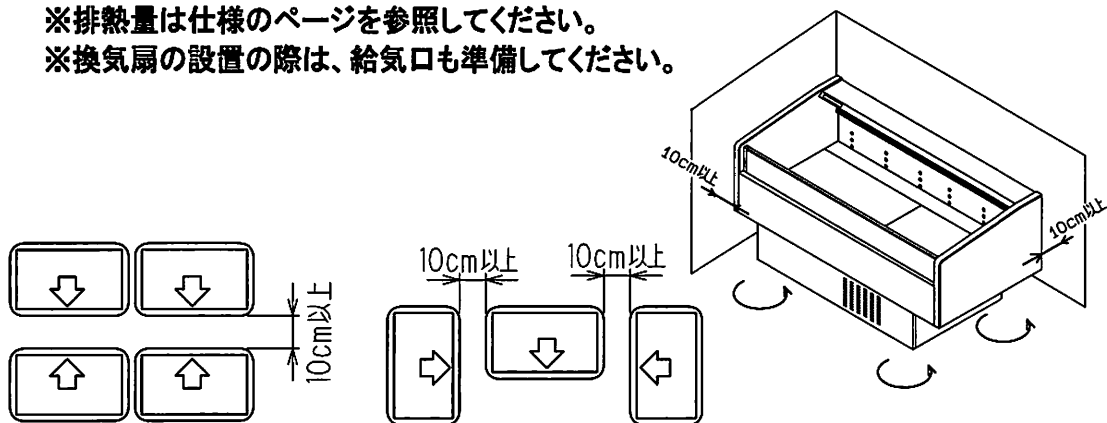

⇨ (矢印)は排熱方向

アジャストボルトを矢印の方向に回すと本体が低くなります。

各部のなまえとそのはたらき

本ショーケースは食品を展示販売するものです。

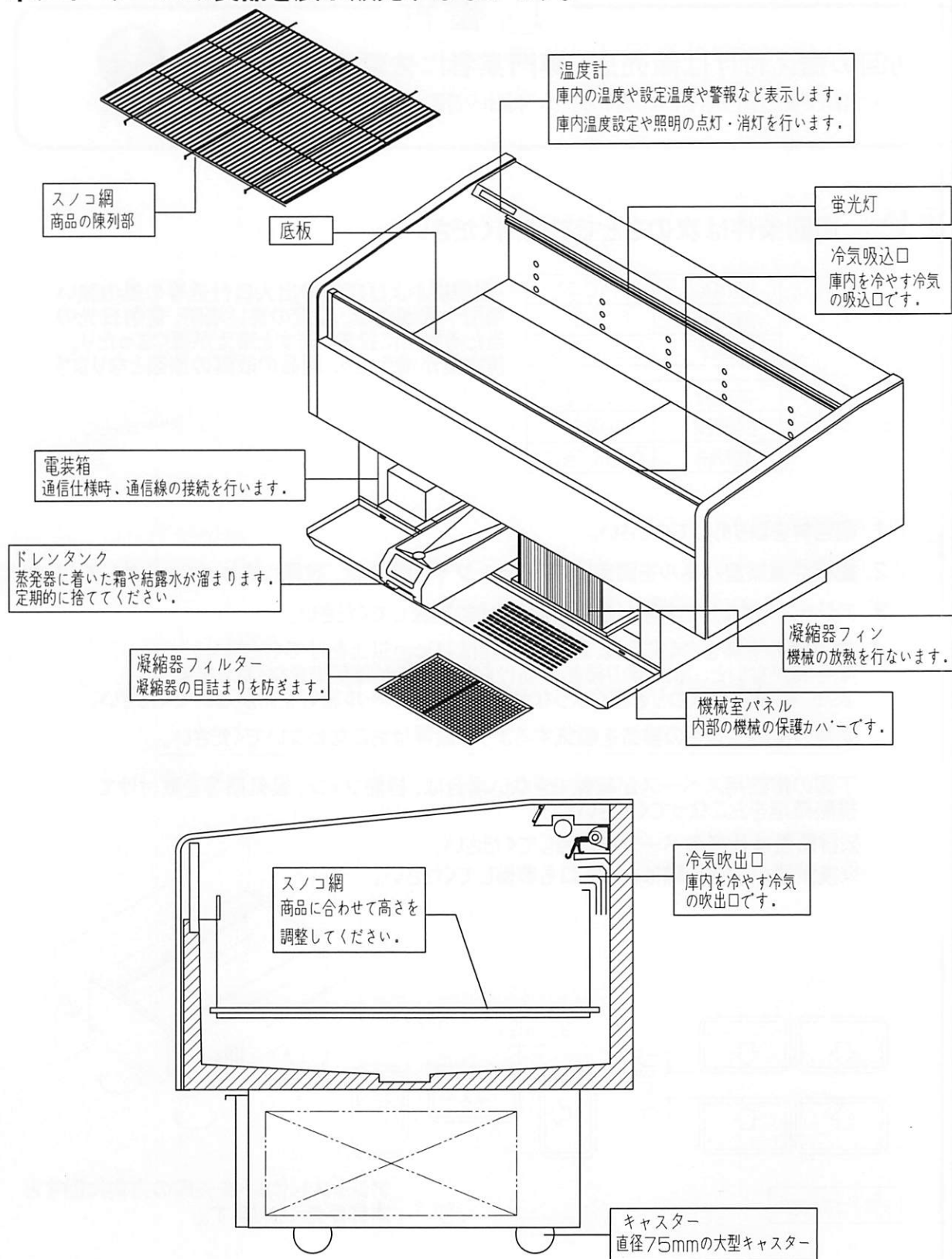

温度計表示器について

冷凍冷蔵冷非切換スイッチ

冷凍運転/冷蔵運転/運転停止を切換えます。
 冷凍冷蔵切換の際は、スイッチを2秒押し下さい。
 冷凍運転中は冷凍(緑ランプ)、冷蔵運転中は冷蔵(赤ランプ)が点灯し、
 運転停止中は、表示部に「OFF」が表示されます。
 非冷切換の際は、「セット」を押しながら切換スイッチを5秒押しして下さい。

MRN-4/5/63Q, 5/62P

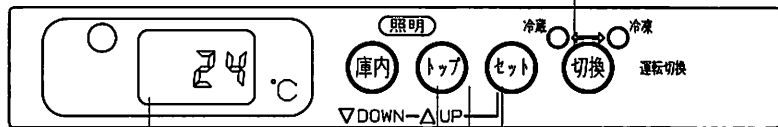

表示部

運転状態を表示します。
 通常冷却運転時は、庫内温度を表示し、運転停止時は、「OFF」を表示します。メンテが必要な際はメンテ表示を、警報時は警報表示を表示します。

セットスイッチ

庫内温度設定、各種設定の確定スイッチです。
 メンテ表示、警報表示のリセットスイッチとしても使用します。

操作部

温度調節・時刻合わせ・各種設定を行ないます。
 操作方法については、「温度調節について」「霜取について」をご参照ください。

MRN-4/5/6R

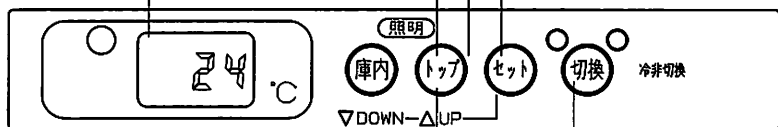

照明切換スイッチ

照明の点灯/消灯を切換えます。
 トップ：外天照明
 各種設定時は、UP・DOWNスイッチとして使用します。

冷非切換スイッチ

冷却運転/運転停止を切換えます。
 切換の際は、スイッチを2秒押し下さい。
 運転中は、表示部に庫内温度が表示され、停止中は「OFF」が表示されます。

安全上のご注意ラベルについて

特に重要と考えられる事項について、注意ラベルを貼り付けています。
 表示内容を確認し安全にご使用ください。

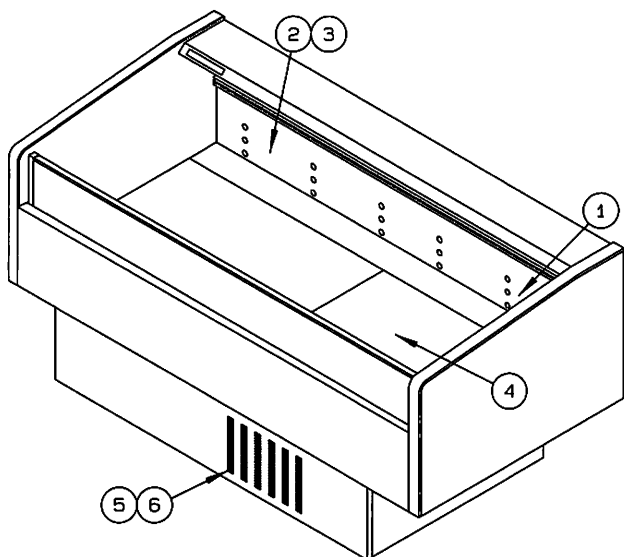

- ① H00J5610 この製品を正しくお使いいただくため、ご使用前に必ず取扱説明書をよくお読みになり、十分によく読め 取扱いをご理解ください。
- ② H00J5670 感電の恐れあり
庫内の清掃やランプ交換の時は電源プラグを感電注意 抜くこと。
- ③ H00J5650 ケガの恐れあり
ガラスに無理な力を加えないこと。
ガラス注意
(内装背面パネルに貼っています)
- ④ H00J5680 ケガの恐れあり
底板を外すときは、必ず電源プラグを外し、プラグを目に届く所において下さい。
内部でファンが回っていますので電源を切らないとケガの恐れがあります。
回転物注意
(庫内底板に貼っています)
- ⑤ H00J5630 ケガの恐れあり
凝縮器フィルターを掃除するため、取り出しの際凝縮器のフィンに直接手を触れないこと。
接触禁止
ケガの原因になることがあります。
- ⑥ H00J5660 ケガの恐れあり
冷凍機ユニット内には指や棒などを入れないこと。
回転物注意
(機械室パネルの裏面に貼っています)

お願い

本体に貼り付けの注意ラベルが剥がれたり、文字が消えたりした場合は販売店より購入して貼り替えてください。

正しい使いかた

運転のしかた

据え付け後20分以上経過してから運転してください。

1. ケース背面にある電源コードを専用コンセントに差し込んでください。
2. 表示器に庫内温度が表示され、3～4分後に冷凍機が運転し、冷却を開始します。
(表示器が「OFF」表示の場合は、「切換」スイッチを2秒間押しと、庫内温度を表示し冷却運転を開始します)

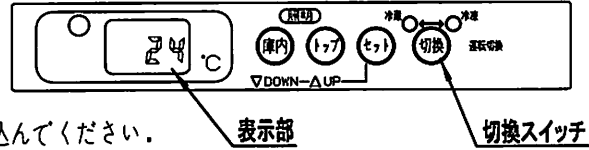

※冷凍機保護の為、冷凍機運転開始までに4分ほどお待ちください。(故障ではありません)

※電源投入時の表示温度が35℃以上の場合は起動しないことがあります。

ショーケースの表示温度が30℃以下にさがってから電源を投入し、運転を開始してください。

※食品を入れる1～2時間前に運転を開始し、庫内が十分に冷えてから陳列してください。

運転停止のしかた

運転を停止する際は、必ず「切換」スイッチを2秒間押し、「OFF」非冷運転としてください。

電源ブレーカーOFF又は電源コードを抜く場合は、必ず上記手順(非冷運転)後におこなってください。

※運転中に電源ブレーカーをOFFしたり電源コードを抜きますとエラー(Er3)を表示する場合がありますが、故障ではありません。(MRN-Qのみ)

霜取について

◎霜取は電源投入から設定された周期毎に自動的におこないます。

霜取周期: 8時間サイクル(タイムセーフ45分)

※霜取タイマーは工場出荷時に設定しています。霜取周期は変更しないでください。冷却不良の原因になります。

◎TM基板付(オプション)の場合(MRN-4/5/6Q対象):霜取りは設定された時刻毎に自動的に行います。

(例) 霜取時刻: 5:00 / 13:00 / 21:00 の1日3回(タイムセーフ45分)

※霜取時刻の変更が必要な場合は、「TM基板設定方法について」を参照し、

変更をおこなってください。

※霜取時刻通りに霜取が入らなくなった場合は、霜取タイマー用電池の交換が必要です。

お手入れと点検(5)「霜取りタイマー用電池交換について」を参照し交換してください。

◎MRN-R又はPの霜取時刻の変更について

霜取時刻、霜取回数の変更が必要な場合は、「霜取時刻設定方法について」を参照し、変更をおこなってください。

温度調節について

用途により右表を目安に
温度調節をしてください。

用途	温度調節の目安
アイスクリーム	-25～-23℃
冷凍食品	-20～-18℃
精肉・鮮魚	-2～-2℃
日配・乳加工品	3～7℃
寿司・弁当・惣菜	15～20℃

温度調節の方法

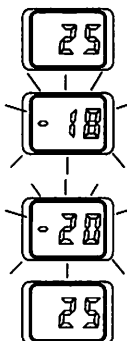

庫内温度表示で「セット」を2秒押しと、
設定されている温度設定値を点滅表示します。

「UP」又は「DOWN」で、ご希望の温度に合わせてください。

「セット」を押すと設定した温度を記憶し、庫内温度表示にもどります。

※15秒間無操作状態が続きますと、庫内温度表示の状態に戻ります。

この場合は、設定は変更されません。

現在の庫内温度表示をします。

正しい使いかた

いたずら防止機能について (対象: MRN-Q)

工場出荷時設定は、冷却(冷凍・冷蔵)・非冷の切換が全て可能な設定(切換操作有効)となっています。
 下記の手順に従って設定することにより、冷却モードや非冷への切換操作ができないようにすることが可能です。

〈いたずら防止機能有効(切換操作無効)の設定方法〉

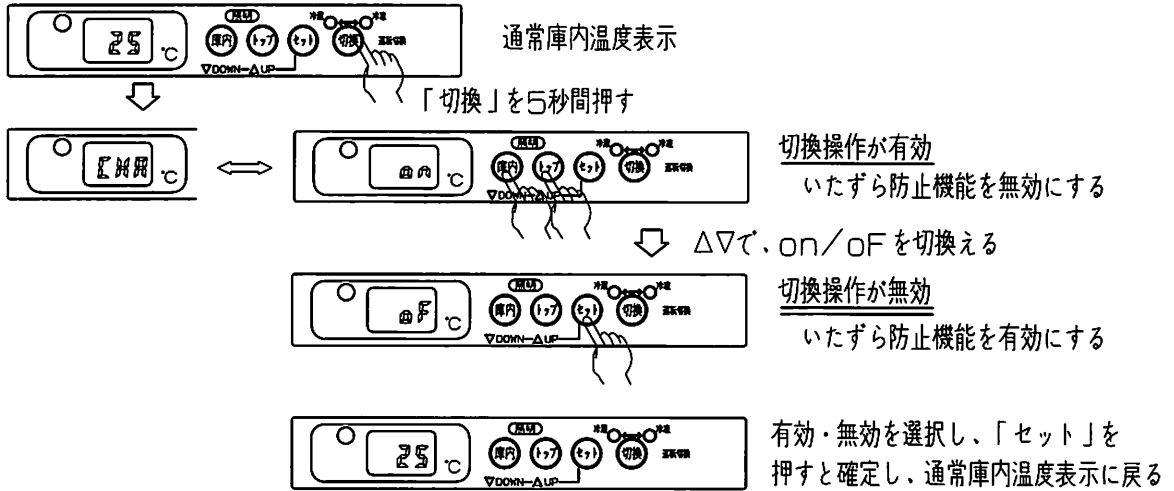

〈いたずら防止機能有効(切換操作無効)の際の冷却モード切換方法〉

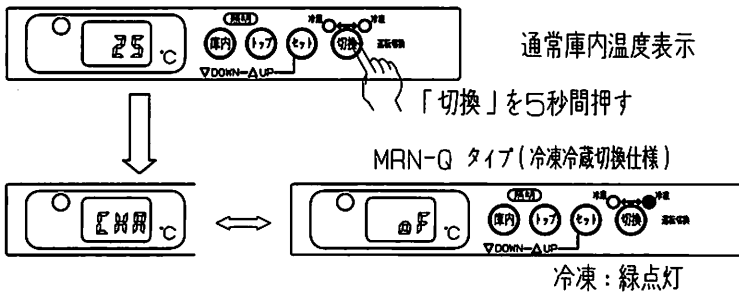

※ご希望の冷却モードに合わせ、「セット」を押す。

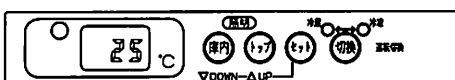
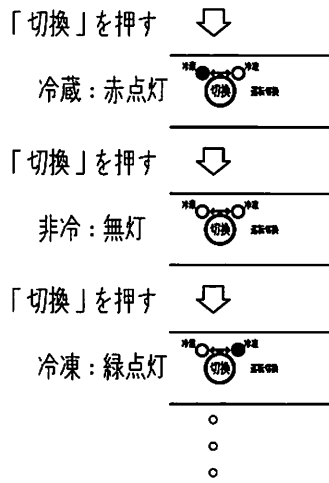

通常庫内温度表示: 例) 冷蔵運転へ切換えた場合の表示

正しい使いかた

いたずら防止機能について (対象: MRN-R 又は P)

電装箱内のマイコン基板上的ディップスイッチ1をONすることにより、照明ON/OFF以外の操作を全て無効(受け付けない)とすることができます。

※ディップスイッチの操作は、電源をOFFした状態(電源コードを抜く)で操作する必要があります。

(電源を投入した状態での切替操作では有効となりません。)

運転時の表示について

表示部に運転状態を表示します。

正常時表示

表示	運転状態
S	冷却運転中
dF	霜取中
oFF	非冷運転中(冷凍機停止)

※現在の庫内温度を表示します。例)庫内温度:5℃の場合

メンテ表示

表示	確認項目	警報フューサー付 (対象:MRN-Q) 警報フューサー発報の有無
FL	凝縮器フィルタの汚れ、周囲温度が高い?	有(30分後)
FLP oMP EoM	凝縮器フィルタ、凝縮器の著しく汚れ	有

異常時表示

表示	異常内容	警報フューサー発報の有無
M ₁	庫内温度が高すぎる状態	有
L ₀	庫内温度が低過ぎる状態	有
M _{PF}	凝縮器フィルタ、凝縮器の著しい汚れ、凝縮ファン停止	有
F ₁ P EF ₁ Er _b	SIPM基板の高温異常	有
Er ₂ Er ₃ Er ₄	起動不良、SIPM基板不良、圧縮機の故障、冷凍サイクル内の詰り	
Er ₅ Er ₈ Er _C Er _d	SIPM基板不具合	
Er _E	SIPM基板 又はINV電源基板不具合	
Er _b	SIPM基板 又はサイバーMA基板不具合	
Er _B	凝縮器ファンの停止、冷媒不足	
RL	通信線の外れ、断線	有
Er ₉	基板間通信不良による起動不良	有
LoP	凝縮器の著しい汚れ、凝縮ファン停止(対象:MRN-R)	
MP	凝縮器の著しい汚れ、凝縮ファン停止(対象:MRN-R)	
E ₁ E ₂	吹出し・吸込みセンサの短絡・断線	有
E ₃ E ₄	フィルタ・復帰センサの短絡・断線	
E ₅ E ₆	蒸発器入口・出口センサの短絡・断線	
E ₇	OHサーミスタの断線	
E _B	FINサーミスタの断線、SIPM基板不良	有
SL	過熱度が小さい状態、冷媒漏れ	
LE _r	冷媒不足	

※ 警報がある場合は、運転表示と警報表示を交互に表示します。

※ 複数の警報がある場合には、運転表示と警報表示を順に表示します。

※ 上記の「異常時表示」の場合は、最寄りの販売店へ修理を依頼してください。

正しい使いかた

警報ブザー停止について (対象:MRN-Q)

上表の警報ブザー発報有無が「有」の場合は、警報ブザーがなります。

警報ブザーは、「セット」(ブザー停止)スイッチを押すことで一時的に停止することができます。

原因を取り除いた上で、ご使用ください。

また、警報の原因が取り除かれますと、警報は自動的に解除されます。

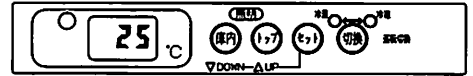

ナイトカバーのご使用のおすすめ

ナイトカバーを装着することにより、下記のような効果があります。
夜間、閉店時等のナイトカバー装着をおすすめします。

外からの熱の侵入が抑えられる為、冷凍機の負荷が軽減され、
運転時間が短縮でき、省エネ効果が得られます。

※ナイトカバーはオプションとなっています。

詳しくは、営業担当にお尋ねください。

機種名	部品名	部品コード	数量
MRN-63Q.62P	ナイトカバー	S90CGX31	2
MRN-53Q.52P		S90CGX51	2
MRN-43Q		S90CGX41	1
MRN-63/2R		S90CHE30	2
MRN-53/2R		S90CHE50	2
MRN-43/2R		S90CHE40	1

周囲環境及び使用時間により、ナイトカバー表面に結露を発生し、
そのまま氷結したり、庫内に落下することがありますのでご注意ください。
ナイトカバー表面が氷結した場合は、氷を取り除いてから収納してください。

注意

収納時は途中で手を離さず、
必ず最後まで取っ手を持って収納してください。

お願い ロードラインを守って陳列してください

商品の陳列方法によって、ショーケースの性能が大きく
左右されます。

商品は、必ずロードラインを守って陳列してください。

ロードラインを越えて商品を陳列したり、冷氣吹出口、
冷氣吸込口付近に商品を置くとエアーカーテンが乱され、
庫内温度の上昇・庫内結露・霜付き等を生じ、商品の鮮度が
維持できなくなり、無駄な電力を消費します。

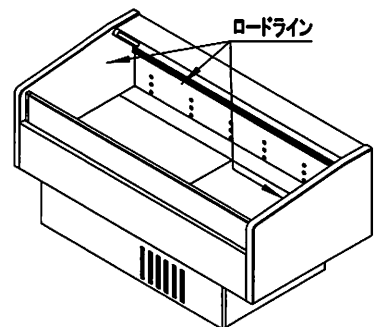

お願い

食品は必ず密閉した状態で陳列してください。

下記の食品類は特に強い腐食性ガスを発生させ、故障の原因になります。

必ず密閉容器に入れるか、食品用ラップフィルムに包んでください。

これ以外の食品についても同様に密閉して陳列してください。

- ・寿司米、惣菜、パン生地など酢酸、イースト菌を含んだ食品
- ・納豆、豆腐、おから、あんこなどの豆類とその加工品
- ・ゆでたまご、たまご焼きなど卵加工品

お手入れと点検

(1) 凝縮器フィルタの清掃について

凝縮器フィルタは、月に3回清掃してください。

凝縮器フィルタにゴミが詰まり、汚れてきますと、

「FL」表示でお知らせします。

凝縮器フィルタを外し、水洗い または、掃除機で清掃してください。ドレンタンク

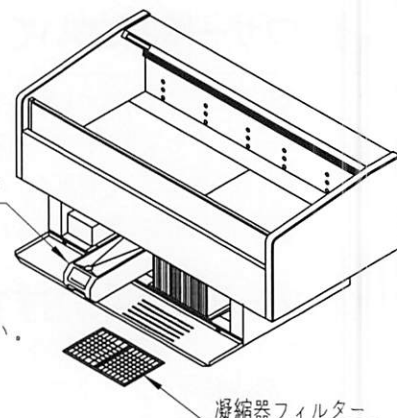

注意 水洗い後は、しっかり乾かしてから取付けてください。

「FL」表示が30分継続しますと、フィルタ清掃お知らせブザーが鳴ります。

「セット」を押すとブザーが停止しますので、その後フィルタの清掃をしてください。

フィルタがゴミやホコリなどで目詰りしますと、冷却性能が低下し、

冷却不良となるばかりか、冷凍機の故障の原因にもなります。

注意 清掃の為にフィルターを取り外すときは、凝縮器フィンに直接手を触れないでください。ケガの原因となります。

(2) 排水口周りの清掃方法について

3ヶ月に1度程度、排水口の清掃を行なってください。

底板を外し、排水口の汚れをぞうきん等でふき取ってください。

※排水口周りの汚れは、排水詰り、排水漏れの原因となりますので、定期的な清掃が必要です。

注意 底板の下では、ファンモーターが回っています。清掃の際には、必ず運転を停止してください。

(3) 製品の汚れが目立つときのお手入れについて

ぬるま湯で汚れを拭き取ります。汚れがひどいときには、食器用中性洗剤を使い、汚れを落としてください。

そのあと、きれいにからぶきしてください。

※ベンジン・シンナー・みがき粉・化学ぞうきん等は使用しないでください。変形したり、ヒビ割れができることがあります。

※ステンレスを一部使用していますが、お手入れが悪いときびることがあります。

注意 製品に直接水をかけないでください。感電の原因になります。

(4) 1年に1~2回行なう点検について

・電源プラグやコードに異常な発熱や、傷付きがないか点検してください。

・アース線が切れたり接続が緩んだりしていないか点検してください。

異常の場合は、最寄りの販売店へ修理を依頼してください。

注意 電源プラグは、ホコリが付着していないか定期的に確認し、がたつきのないように刃の根元まで確実に差し込んでください。

(5) 霜取タイマー用電池交換について(対象:TM基板付き(オプション))

設定時刻通りに霜取が入らなくなった場合は、霜取タイマー用の電池交換が必要です。

最寄りの販売店に連絡し、電池交換の依頼をおこなってください。

※霜取タイマー用の電池がきれますと、8時間毎の周期霜取(タイムセーフ45分)に自動的に切り替わります。

注意 必ずショーケースの主電源をきってから、電池の交換を行なってください。
(電池は、電装箱内のTM基板に取付けられています)

部品名	型式	数量
電池	CR2032	1

お手入れと点検

(4) 1年に1~2回行なう点検について

- ・電源プラグやコードに異常な発熱や、傷付きがないか点検してください。
 - ・アース線が切れたり接続が緩んだりしていないか点検してください。
- 異常の場合は、最寄りの販売店へ修理を依頼してください。

注意 電源プラグは、ホコリが付着していないか定期的に確認し、がたつきのないように刃の根元まで確実に差し込んでください。

(5) 霜取タイマー用電池交換について(対象:MRN-Q霜取タイマー付き(オプション))

設定時刻通りに霜取が入らなくなった場合は、霜取タイマー用の電池交換が必要です。

最寄りの販売店に連絡し、電池交換の依頼をおこなってください。

※霜取タイマー用の電池がきれますと、8時間毎の周期霜取(タイムセーフ45分)に自動的に切り替わります。

注意 必ずショーケースの主電源をきってから、電池の交換を行ってください。
(電池は、電装箱内のTM基板に取付けられています)

部品名	型 式	数 量
電池	CR2032	1

(6) 排水処理について

MRN-Q 温度27℃、湿度70%、周囲風速0.2m/s以下で

MRN-R/P 温度30℃、湿度60%、周囲風速0.2m/s以下で ご使用ください。

1日1回 ドレンタンクに溜まった排水の確認を行ってください。

必要な場合は、ドレンタンク内の排水を捨ててください。

環境が悪い場合(高温あるいは高湿、外気のショーケースへの吹き込み)は、排水処理が1日2回以上必要となることがあります。

また、夜間、閉店時においては、ナイトカバー装着をおすすめします。

排水量の低減だけでなく、省エネ運転にもなります。

(7) 蒸発装置付き(オプション)の場合

MRN-Q 温度27℃、湿度70%、周囲風速0.2m/s以下で

MRN-R/P 温度30℃、湿度60%、周囲風速0.2m/s以下で ご使用ください。

本製品は、排水蒸発装置を搭載しておりますが、設置環境が悪い場合(エアコンの吹込み、出入口に近い等)や夏季・梅雨時期は、排水量が増え、排水処理が必要な場合があります。

1日1回 蒸発皿に溜まった排水の確認をおこなってください。

排水が満水状態の際は、蒸発皿を引き出し、排水を捨ててください。

注意 蒸発用ファンが運転していますので、蒸発皿取り出しの際は必ず電源をOFFし、プラグを抜いてください。

また、夜間、閉店時においては、ナイトカバー装着をおすすめします。

排水量の低減だけでなく、省エネ運転にもなります。

お手入れと点検

(8) 蒸発体・蒸発装置のメンテナンスについて (蒸発装置付き(オプション)の場合)

3ヶ月に1度、蒸発体と蒸発皿の洗浄を行なってください。

定期的なメンテナンスを怠りますと、蒸発体の蒸発性能低下による排水漏れ、排水処理回数過多や雑菌の繁殖による異臭の発生につながりますので、必ず実施してください。

◎日常的なメンテナンス(3ヶ月に1回程度)

シャワー等の流水洗浄にて、蒸発体と蒸発皿に付着した汚れを洗い流してください。

◎異臭が発生したり、汚れがひどい場合(6ヶ月に1回程度)

塩素系洗剤で殺菌し、水で洗い流してください。

その後、中性洗剤で汚れを洗い流してください。

注意 蒸発用ファンが運転していますので、蒸発皿取り出しの際は必ず電源をOFFし、プラグを抜いてください。

※蒸発体は消耗品です。2~3年程度を目安に新しいものと交換してください。

**※蒸発体の汚れや型崩れが著しいものは蒸発性能が確保できなくなります。
この場合も新しいものに交換してください。**

部品名	部品コード	数量	適用尺数
蒸発体	S90CGE00	1	4/5/6尺

修理を依頼する前に

故障かな、と思ったらまず次のことをお調べください。それでも具合の悪いときは、すぐ最寄りの販売店へご連絡ください。

症状	点検	処置
運転しない時	表示が消えていませんか？	「OFF」表示、又は停電していませんか？
	正しい使い方の「運転時の表示について」掲載の警報表示が出ていませんか？	機械室パネルの前に物等が置かれている場合は、取り除いてください。 凝縮器フィルタの目詰りはありませんか？ もし詰まっていたら掃除してください。
よく冷えない時	・直射日光が当たっていませんか？ ・発熱器具などが近くにありませんか？ ・風が吹き込んでいませんか？ (周囲風速 0.2m/s以下)	直射日光・発熱器具からの影響やエアコンの風が吹き込まない場所に据え付けてください。
	「FL」(フィルタサイン)表示していませんか？	凝縮器フィルタの目詰りはありませんか？ もし詰まっていたら掃除してください。
	設定温度が高くなっていませんか？	正しい使い方の「温度調節について」を参考に庫内温度の設定を調節してください。
	冷気吸込み口が、商品でふさがれたりロードラインから商品をはみ出して陳列していませんか？	ロードラインより低い位置へ商品の陳列を見直してください。
	周囲温度、湿度が高くありませんか？ 周囲温度、湿度条件 MRN-Q： 27℃/70% 周囲風速0.2m/s以下 MRN-R/P： 30℃/60% 周囲風速0.2m/s以下	オープンショーケースは周囲の温度、湿度の影響を受けやすい製品です。 エアコンを取付けたり、換気扇などで換気して周囲温度を下げてください。
音がうるさい時	・周囲温度、湿度が高くありませんか？ ・凝縮器フィルタが詰まっていませんか？	機械に無理がかかると、運転音や運転振動が大きくなります。原因を取り除いてください。
排水量が多い時	周囲温度、湿度が高くありませんか？ 周囲温度、湿度条件 MRN-Q： 27℃/70% 周囲風速0.2m/s以下 MRN-R/P： 30℃/60% 周囲風速0.2m/s以下	オープンショーケースは周囲の温度、湿度の影響を受けやすい製品です。 エアコンを取付けたり、換気扇などで換気して周囲温度を下げてください。
	蒸発体の汚れが著しくありませんか？	お手入れと点検の「蒸発体・蒸発装置のメンテナンスについて」を参照し、定期的な洗浄をおこなってください。
	蒸発体が型崩れしていませんか？	蒸発体は消耗品です。 2～3年を目処に新品への交換をおこなってください。

注意

- ・修理技術者以外の方は分解したり、修理を行わないこと。
- ・濡れた手で電源プラグ等の電気部品に触れたり、スイッチ操作をしないこと。

MRN-Qには電子膨張弁を採用し、6秒に1回の冷媒最適制御をおこなっています。
6秒に1回の「シュー、シュー」という音は冷媒が流れる音で異常音ではありません。

仕様

型名	MRN-43QWBSPS	MRN-43QWBTPS	MRN-53QWBSPS	MRN-53QWBTPS	MRN-63QWBSPS	MRN-63QWBTPS
電源	1φ100V	3φ200V	1φ100V	3φ200V	1φ100V	3φ200V
消費電力(W)	570	582	615	604	741	707
電流値(A)	6.90	3.45	7.14	3.57	8.28	4.14
電源容量(A)	15	20	15	20	15	20
有効内容積(L)	182		233		282	
外形寸法(mm)	1190×900×890		1490×900×890		1790×900×890	
製品質量(kg)	120		155		170	
換気量(m ³ /h) (27°C/70%)	525		786		786	
排熱量(W) (27°C/70%)	872		925		1330	
冷媒	R448A					

型名	MRN-43/2RGBSPS	MRN-53/2RGBSPS	MRN-63/2RGBSPS	MRN-52PGBSPS	MRN-62PGBSPS
電源	1φ100V	1φ100V	1φ100V	3φ200V	3φ200V
消費電力(W)	410/455	610/675	615/680	1101/1240	1124/1265
電流値(A)	5.38/5.18	7.19/7.61	7.24/7.71	4.43/4.14	4.46/4.17
電源容量(A)	15	15	15	20	20
有効内容積(L)	182	233	282	233	282
外形寸法(mm)	1190×900×890	1490×900×890	1790×900×890	1490×900×890	1790×900×890
製品質量(kg)	120	128	136	128	136
換気量(m ³ /h) (30°C/60%)	525	525	525	786	786
排熱量(W) (30°C/60%)	1160/1300	1440/1600	1440/1600	2000/2300	2000/2300
冷媒	R448A(3シリーズ)/R404A(2シリーズ)			R404A	

- 大型の商品は騒音の高いものがあります。据付け場所にご注意してください。
- たえず製品改良を行っておりますので、一部仕様が変わることがあります。

スノコ網 耐荷重:70kg/枚(スノコ網がたわみだします)
破壊荷重:130kg/枚(スノコ網が変形し元の状態に戻らなくなります)



本製品は二酸化炭素 500~5000kg 相当のフロンを使用しています。
本製品は地球温暖化防止のため適正にフロンを回収する必要があります。
フロンの種類及び数量は、製品の定格銘板に記載されています。

本製品には、指定された冷媒以外の冷媒は封入しないでください。

注意

指定された冷媒と異なる冷媒を封入しますと、機械的不具合、誤動作、故障の原因となり、場合によっては安全確保に重大な障害をもたらす恐れがあります。

移設、廃棄、譲渡

移設



移設は、販売店または、専門業者に相談すること

・据え付けに不備があると水漏れ、感電、火災等の原因になります。



専門業者

廃棄



廃棄は、専門業者に依頼すること

・放置しますと製品が倒れたり、ガラスが割れて幼児がケガをする等事故の原因になります。



専門業者

譲渡



お使いになっている商品を他に売ったり、譲渡される時には、新しく所有者となる方が安全な正しい使い方を知るために、この取扱説明書を商品本体の目立つ所にテープ止めすること



譲渡

開梱・設置

警告

据え付け工事は専門業者が本説明書にしたがって実施すること

- ・据え付け工事に不備があると、水漏れや感電、火災の原因になります。



専門業者

屋外に据え付けないこと

- ・雨水がかかる場所で使用されますと、漏電、感電の原因になります。



屋外禁止

湿気の多い所や水のかかりやすい場所に据え付けないこと

- ・絶縁低下から漏電、感電の原因になります。



湿気禁止

注意

床面が丈夫で平らなところに水平になるように据え付け、転倒防止の処置をすること

- ・据え付けに不備があると水漏れ、転倒、落下によるケガなどの原因になることがあります。



設置注意

水に濡れても大丈夫なところに据え付けること

- ・じゅうたん等の敷いてあるところに据え付けないでください。
- ・使用条件等によっては結露水や排水のもれることがあり、もれた水で足を滑らせて転倒する等のケガなどの原因になることがあります。



設置注意

可燃性ガスの漏れる恐れのある場所へは据え付けないこと

- ・万一ガスが漏れて製品の周囲に溜まると、発火の原因になることがあります。



禁止

製品の上にものを置かないこと

- ・製品の上にはものを置くと、落下しケガをしたり、電気部品の絶縁が悪くなり、漏電の原因になることがあります。



禁止

製品を移動する場合は、ガラス部分には力を加えないこと

- ・破損し、ケガの原因になることがあります。



禁止

電気工事

警告

アース工事を必ず行なうこと

- ・アース線は、ガス管、水道管、避雷針、電話のアース線に接続しないでください。
- ・アースが不完全な場合は、感電の原因になることがあります。
(電気工事業者による〇種接地工事が必要です)



必ずアース線を
接続せよ

電源は専用コンセントを使用すること

- ・電源コードは、途中で接続したり延長コードを使用したり、タコ足配線をししたりしないで下さい。感電や発熱、火災の原因になります。



タコ足禁止

電気工事は、「電気設備に関する技術基準」「内線規定」及び据付工事説明書に従って施工し、必ず専用回路を使用すること

- ・電源回路不良、容量不足や施工不備があると、感電・火災の原因になります。



電気工事

電源コードを傷つけないこと

- ・加工したり、引っ張ったり、束ねたり、又重いものを載せたり、挟み込んだりすると、電源コードが破裂し、感電、火災の原因になります。



禁止

注意

清掃の為にフィルターを取り外すときは、凝縮器フィンに直接手を触れないこと

- ・ケガの原因になることがあります。



注意

・安全の為、D種接地工事によるアースを取りつけてください。

・電源は、単相100V用で、 接地形 2極 15A 125V

三相200V用で、 接地形 3極 20A 250V

単相220V用で、 接地形 2極 13A 250V



お願い

電源電圧は、単相100V用で、 90V~110V

三相200V用で、 180V~220V

単相220V用で、 198V~240V の範囲で使用してください。

〔製品を運転中も停止中もこの範囲に入るようにしてください〕

許容電源電圧

停止時の電圧 90V~110V

運転時の電圧 90V~110V

例:単相100V

※電源は単独回路にて供給してください(電線径は 5.5mm² 以上推奨)

※試運転時に電源インピーダンスを確認してください

電源インピーダンス = (V0 - V1) ÷ 負荷電流

V0: コンセントにショーケースの電源プラグを接続する前の電圧

V1: 運転中の電圧

電源インピーダンスの目安: 0.2~0.5Ω

0.5Ωを超える場合:供給電源の線長が長い、電線径サイズの不適切などが考えられます。

TM基板設定方法について

TM基板設定方法について (対象:MRN-Q) ※TM基板設定はオプションです。

通常庫内温度表示から「TM基板設定」に移行する場合

1. 「セット」「UP」を同時に5秒間押しで、試運転モードに入る。
2. 「UP」「DOWN」を同時に2秒間押しで、冷凍機トレンドモード内の「七.七.七」表示となる。
3. 「セット」を3秒押しで、「七.七.七」(TM基板設定モード)に移行する。

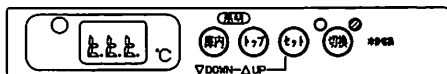

「セット」を3秒間押しすと、TM基板の設定モードに入ります。

(1) TM基板間の親子設定

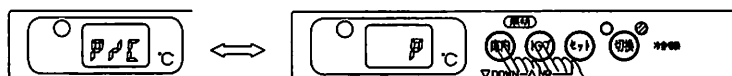

「P/C」=「P」としてください。



「UP」「DOWN」で変更し、「セット」を押す

(2) 霜取開始時刻設定1



例) 3時00分:「03.0」
22時50分:「22.5」



「UP」「DOWN」で変更(10分単位)

「セット」を押し、霜取開始時刻設定1を確定する

(工場生産により電装箱内にTM基板を搭載し、出荷した場合)

d01:「05.0」(5時) d02:「13.0」(13時)

d03:「20.0」(20時)

の3回/日となっています。

※霜取回数を減らす場合は、「—.—」表示で、「セット」を押す。

「セット」を押し、霜取開始時刻設定1を確定する

(3) 霜取開始時刻設定2

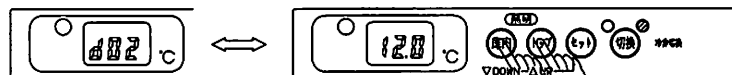

「UP」「DOWN」で変更(10分単位)

「セット」を押し、霜取開始時刻設定2を確定する



※霜取開始時刻設定1から2までと同方法にて、最大12個(d12)までの霜取設定が可能です。



「セット」を押す

(4) 霜取マスク時間設定

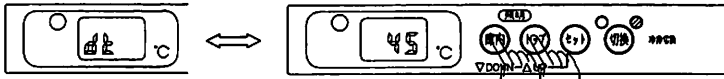

「dt」=「45」としてください。



「UP」「DOWN」で変更(5~120分:5分単位)
※設定が「30分」となっている場合は、「45分」へ変更してください。

「セット」を3秒間押す

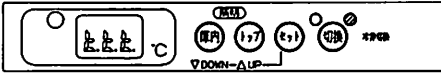

「七.七.七.」に戻る



「UP」を押す

(5) 時計合わせ

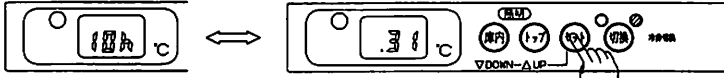

10時:「10h」と31分「.31」の交互表示

例) 10時31分

時刻(例) 10時31分)を変更する場合、「セット」を3秒間押す。

時刻の変更

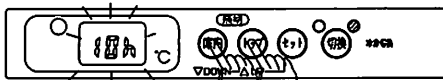

「UP」「DOWN」で変更(0~23h)



「セット」を押す

分の変更

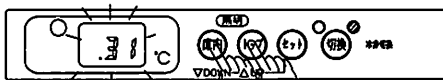

「UP」「DOWN」で変更(0~59)

「セット」を3秒間押す

現在時刻表示に戻る。

例)「12時45分」へ変更した場合の表示

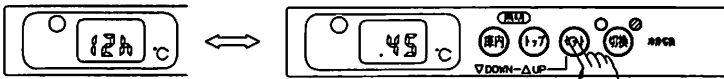

TM基板の設定は終了です。

「UP」「DOWN」を同時に2秒間押して、試運転モードに戻ります。

さらに、「セット」「UP」を同時に5秒間押して、通常の庫内温度表示に戻ります。

通常庫内温度表示から「時計合わせ」に移行する場合

「セット」「UP」を同時に5秒間押して試運転モードに入ります。

試運転モードで、「UP」「DOWN」を同時に2秒間押すと、冷凍機トレンドモード内の「七.七.七.」表示となります。

さらに、「UP」を押すと、上記の「時計合わせ」に移行します。

霜取時刻設定方法について

霜取について (対象:MRN-R/P)

本製品は、マイコン内に内蔵タイマーを搭載しており、記憶されている霜取時間毎に霜取を行ないます。

霜取をご希望の時間に行ないたい場合は、マイコンの内部タイマーを現在時刻に合わせて下さい。

現在時刻の設定

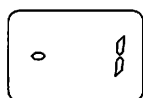

庫内温度表示で「セット」「UP」スイッチを同時に5秒押すと、試運転モードに入ります。

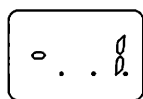

庫内温度表示下にドット表示が現れます。「UP」スイッチを押す毎に、右表の試運転モード各種設定項目が表示されます。

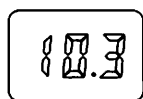

現在時刻表示「**.*」を表示させます。
例) 10時 30分~39分であることを意味します。「セット」スイッチ10秒押すと点滅表示となります。

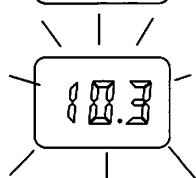

「UP」スイッチで「時間」設定をします。(0~23時)
「DOWN」スイッチで「分」設定をします。(0~5)
例) 10:30分を意味します。



例) 12時50分の設定を表示しています。「セット」スイッチを押すと、設定時間を現在時刻として記憶し、時計のカウントを始めます。

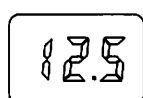

「セット」「UP」スイッチを同時に5秒押すと、試運転モードを終了し、庫内温度表示に戻ります。
または、無操作状態が2時間続くと元の庫内温度表示に戻ります。

霜取時刻の設定

時刻設定と同様に試運転モードに入り霜取開始時刻表示「tJ」を表示させます。

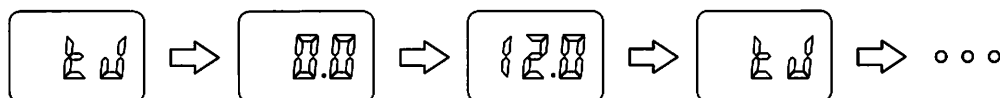

「tJ」と霜取開始時刻のローテーション表示をします。
例) 0時0分と12時0分に霜取が入ることを意味します。

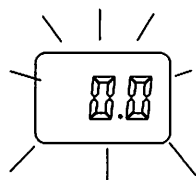

「セット」スイッチ10秒押すと点滅表示となります。

表示	試運転モード設定項目
C1	吹出しセンサー検知温度
C2	吸込みセンサー検知温度
C3	復帰センサー1検知温度
C4	復帰センサー2検知温度
C5	フィルタセンサー検知温度
EL	過去48時間警報履歴
EC	冷凍機警報履歴
Hon	最新庫内最高温度
Lon	最新庫内最低温度
dJ	直前霜取時間
don	直前霜取の庫内最高温度
Uon	冷凍機運転率
**.*	現在時刻表示
tJ	霜取開始時刻表示

霜取開始時刻を変更する場合

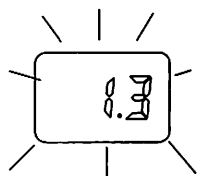

「UP」スイッチで「時間」を変更します。(0~23時)
「DOWN」スイッチで「分」を変更します。(0~5)
「セット」スイッチで霜取時刻を確定します。

霜取開始時刻を削除する場合

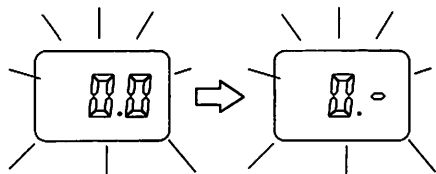

分表示を「-」表示へ変更し、
「セット」スイッチで削除する。

霜取開始時刻を追加する場合

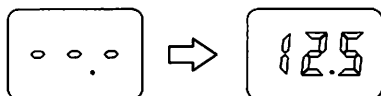

「UP」スイッチで「時間」を設定します。(0~23時)
「DOWN」スイッチで「分」を設定します。(0~5)
「セット」スイッチで霜取時刻を確定し追加します。

「セット」スイッチを長押しし、霜取開始時刻「セ」表示に戻します。
「セット」「UP」スイッチを同時に5秒押し、試運転モードを終了し、
庫内温度表示に戻ります。(時刻設定と同方法)
または、無操作状態が2時間続くと元の庫内温度表示に戻ります。

据付作業終了時の確認・試運転

据付作業終了時の確認

据付作業が終了したら、お客様立会のうえで、次頁の「据付作業確認証」にあるチェック項目を確認してください。全ての項目を確認のうえ、お客様のサインをいただき、工事担当者もサインしてください。

試運転

警告

修理技術者以外の方は絶対に分解したり、修理を行わないこと

・異常動作してケガをしたり、修理に不備があると感電、火災等の原因となります。



改造は絶対に行わないこと

・異常動作してケガをしたり、感電、火災等の原因になります。



製品に直接水をかけないこと

・ショート感電の原因になります。



注意

食品及びドリンク材の展示販売用として使用すること

・目的外の用途で使用されますと保存品の品質低下などの原因になることがあります。



底板には許容質量以上のものを乗せたり、投げ入れたりしないこと

・底板の損傷によりケガの原因になることがあります。



製品の上に物を置かないこと

・製品の上に物を置くと、落下しケガをしたり、電気部品の絶縁が悪くなり、漏電の原因になることがあります。



吸込口に指や棒などを入れないこと

・内部でファンが高速回転していますのでケガの原因になることがあります。



・取扱説明書の「正しい使いかた」の「運転のしかた」にしたがって、運転を確認してください。

据付作業確認証

1. アース工事は確実ですか？
2. 専用コンセントを使用していますか？
3. 電源コードを傷つけていませんか？
4. 電源電圧は適正範囲ですか？
5. 床面は丈夫で平らですか？
6. 周囲温度、湿度は使用周囲温度、湿度条件の範囲内ですか？
7. エアコンや出入口からの風が吹き込まない場所ですか？
8. 水のかからない場所ですか？
9. 換気量は十分ですか？
10. 給気口は付けましたか？
11. 製品の周囲には10cm以上のすき間をあけましたか？

確認 年月日

年 月 日

お客様

工事会社担当者

長年ご使用の際の点検について

安心してお使いいただくために、日頃から気配りを。

製品の周囲に隙間がない。 凝縮器やコンデンサフィルタが目詰りしている。	排熱が悪くなって冷却性能が弱まり、電気代のムダとなるので、隙間をあけてください。
電源プラグや電源コードが製品本体や他の製品で押し付けられている。	電源プラグが損傷しないよう、隙間をあけて設置してください。
電源プラグ、コンセントの周囲にホコリが付着している。	火災の原因になります。定期的に点検し、ホコリを除去してください。
電源プラグとコンセントが緩んでいる。 差し込みがゆるい。	火災の原因になります。電源プラグ、コンセント交換の必要があります。

以下のような異常が見られた場合、直ちに電源プラグをコンセントから抜き、ご使用を中止してください。

その後、最寄りの販売店に点検・修理を依頼してください。

- ・電源コード、電源プラグが異常に熱い。
- ・電源コードの被覆が破れていたり、挟まれつぶれた跡がある。
- ・こげくさい臭いがする。
- ・本体をさわるとビリビリと感じる。
- ・漏電遮断器が動作する。
- ・異常音や異常振動がする。
- ・運転音が異常に大きくなった。

製品保証書

(必ずお読みください)

本書は、本書記載内容で、無料修理をさせていただくことをお約束するものです。

下記の内容を全て記入の上、大切に保管してください。

下記の保証期間中に取扱説明書、本体貼付ラベルなどの注意書による正常なご使用状態で故障した場合は、本書をご提示の上、販売店へ修理をご依頼ください。無料修理をさせていただきます。

形名 ※形名、製造番号は庫内に貼付している定格銘板に記載しています。	お客様	ご住所 〒 TEL
お買上げ日 年 月 日		製造番号
販売店様押印欄/店名シール貼付欄 ※販売店様の押印がない場合は、ご購入を証明する書類と一緒に保管してください。	保証期間	お買上げ日より 本 体 : 1年 圧縮機 冷却器 : 2年

無料修理規定

- 保証期間内に、正常なご使用状態において万一故障した場合には、無料で修理いたします。
- つぎのような場合には、保証期間内でも有料修理になります。

(1) 以下のような現象等、不具合と認められないもの。

- ・通常の使用消耗、経年変化による現象(プラスチック部品、塗装面、メッキ面、自然退色、劣化剝離等)
- ・性能上問題がないことが一般的に認められている現象(通常の運転音、振動、操作感)

(2) 以下のような外的要因による不具合で、当社責任でないもの。

- ・火災、地震、水害、落雷、塩害、有毒ガス、薬品、その他の天災地変、公害や異常電圧、ノイズによる故障及び損傷
- ・給排水管の破損、異物の詰まりによる不具合
- ・給水(または規定の水圧)、給電(または規定の電圧)が行われなかったことに起因する不具合
- (3) 以下のような適切な使用、管理が行われていないことに起因するもの。
- ・お買上げ後の輸送、移動時の落下などによる故障及び損傷
- ・法令等で定められた安全性確保に関する日常及び定期的な点検整備未実施による不具合
- ・本説明書、本体貼付ラベルに記載されている以外の不適切な使用条件、環境、取扱い、使用方法、用途及び不注意や過失等に起因する不具合
- ・通常の注意で発見、処置できたにもかかわらず放置したことにより拡大した不具合
- ・当社指定の部品以外の部品、原材料または洗剤等を使用したことに起因する不具合
- ・当社指定技術者以外による修理や改造による故障及び損傷
- ・他製品によるノイズ、電波等、本製品以外を原因とする不具合
- ・寒冷時における製品内の凍結による不具合
- ・車両、船舶などに、備品として使用した場合に生じる故障及び損傷
- ・定期交換部品の指定どおりの交換の未実施に起因する不具合

- この保証書は、日本国内においてのみ有効です。

This warranty is valid only in Japan.

- ご転居の場合は、新住所をご記入ください。

- 離島及び離島に準ずる遠隔地への出張修理をおこなった場合は、出張に要する実費を申し受けます。

- この保証書は再発行いたしませんので、紛失しないよう大切に保管してください。

※この保証書は、本書に明示した期間、条件のもとにおいて、無料修理をお約束するものです。

したがって、この保証書によって、お客様の法律上の権利を制限するものではありません。

保証期間経過後の修理などにつきまして、ご不明の場合はお買上げの販売店、またはお近くの当社支店営業所にご相談ください。

GALILEI
フクシマガリレイ株式会社

〒555-0011 大阪市西淀川区竹島2-6-18
<https://www.galilei.co.jp>
お電話でのお問い合わせ 0120-213-521
受付時間 9:00~17:00 (土日祝、年末年始を除く)

冷蔵平型ショーケース：282L

返却時の梱包手順

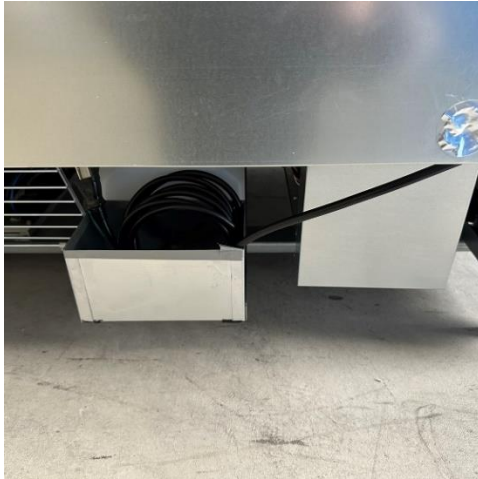

- 電源コードを束ねて、本体背面にある電源コードボックスに入れてください。
- 取扱説明書を本体の中に入れます。



- 箱をかぶせて完成です。

▼返却用の伝票を指定の位置に貼り付けてください。

返却用伝票は弊社にてご用意させていただきます。

梱包の箱に貼り付けてあります。

お届け時の伝票の下にある赤い伝票が返却用の伝票です。

